

Anleitung zur Stanzmaschine

1. ENTPERREN

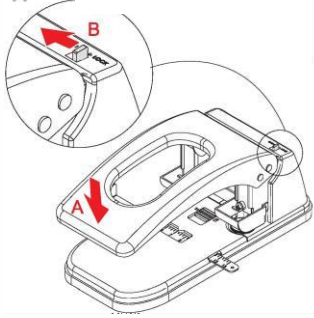

1. A. Drücken Sie den Griff nach unten und halten Sie ihn gedrückt
- B. Schieben Sie den Schalter in die Entriegelungsposition.

2.

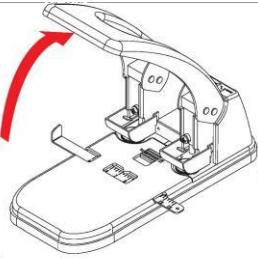

2. Heben Sie den Griff an.

3.

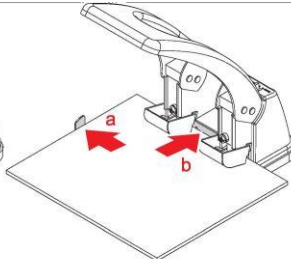

3. Richten Sie den Papierstapel aus mit Führung zur Papierausrichtung (a) und Tiefenführung (b).

4.

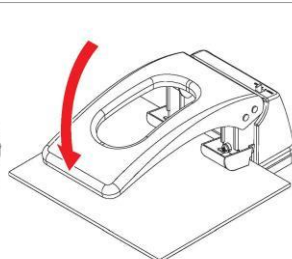

4. Drücken Sie den Griff fest nach unten und machen Sie Löcher in den Papierstapel.

5.

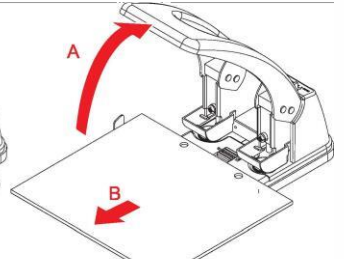

5. A. Heben Sie den Griff an.
- B. Entfernen Sie den gestanzten Papierstapel.

Stanzbolzen entfernen und austauschen

1.

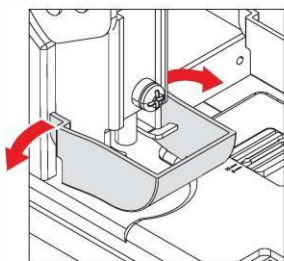

1. Ziehen Sie die Stiftabdeckung aus der Halterung und entfernen Sie sie.

2.

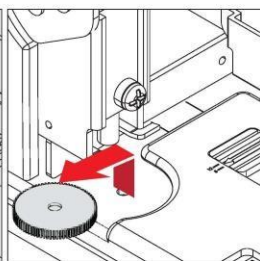

2. Entfernen Sie die Stanzscheibe. (Anweisungen zum Entfernen der Stanzscheibe finden Sie weiter unten.)

3.

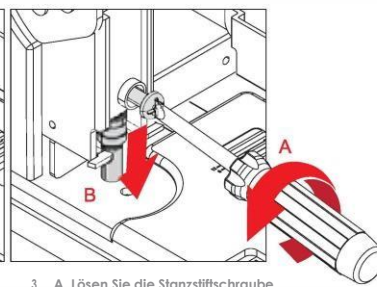

3. A. Lösen Sie die Stanzstiftschraube. B. Beim Lösen der Stanzstiftschraube fällt der verschlissene Stanzstift aus der Stanzstifthülse heraus.

4.

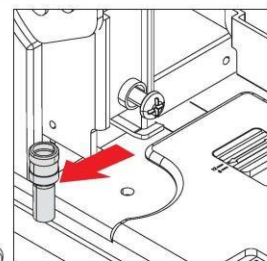

4. Sobald der Stanzstift herausfällt, nehmen Sie ihn heraus.

5.

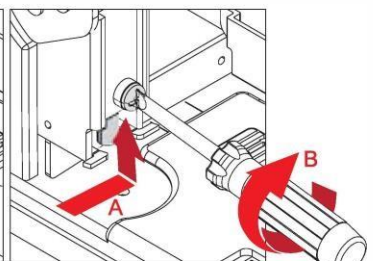

5. A. Schieben Sie den Ersatzstanzstift ganz in die Buchse. B. Ziehen Sie die Stanzstiftschraube fest, um den Stanzstift zu sichern.

Leinen

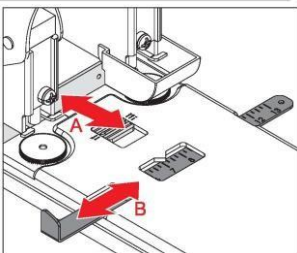

- A. Tiefenführung
- B. Führung zur Papierausrichtung

Leeren der Basis

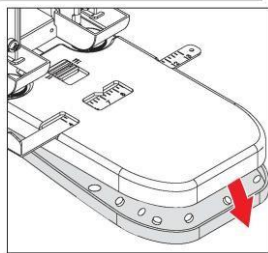

Entfernen Sie die Unterlage/Basis und schütten Sie die Papierreste davon aus.

Drehung der Scheibe

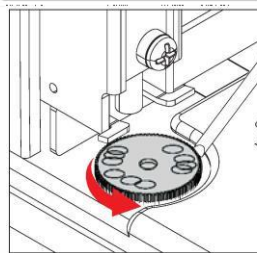

Drehen Sie die Stanzscheibe von Zeit zu Zeit, um beim Stanzen die besten Ergebnisse zu erzielen.

Den Stanzstift reinigen

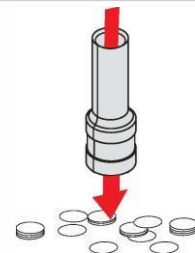

Der Kanal des Stanzstifts kann verstopft sein. Wenn eine Verstopfung vorliegt, entfernen Sie den Stanzstift, drehen Sie das Gerät um und reinigen Sie den Kanal mit einem Schraubenzieher (siehe Anweisungen zum Entfernen des Stanzstifts oben).

Stanzscheibe entfernen und austauschen

1.

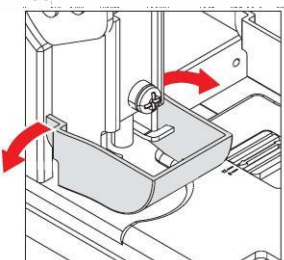

1. Ziehen Sie an der Stiftabdeckung von der Halterung und nehmen Sie sie heraus.

2.

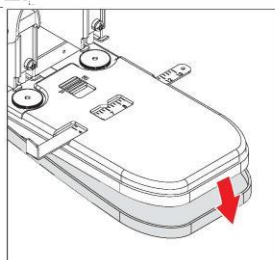

2. Entfernen Sie die Unterlage/Basis.

3.

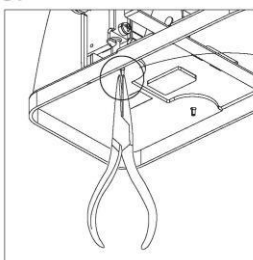

3. A. Drücken Sie die Basis der Stanzscheibe mit einer Zange zusammen (nicht im Lieferumfang enthalten). B. Drücken Sie die Stanzscheibe mit einer Zange nach oben und drücken Sie gleichzeitig ihre Basis zusammen, um sie aus der Stanzscheibenbuchse zu entfernen (hiermit enden diese Anweisungen zur Entfernung der Stanzscheibe).

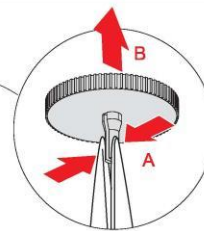

4.

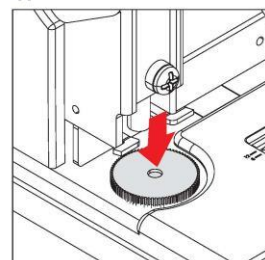

4. Schieben Sie die Ersatz-Stanzscheibe in die Stanzstiftbuchse.